



AVP, Kotnikova ulica 19a, SI-1000 Ljubljana, tel.: 01 40 08430, fax.: 01 40 08417
STSA, Kotnikova ulica 19a, SI-1000 Ljubljana, tel.: +386 1 40 08430, fax.: +386 1 40 08417
37141-046/2014/09

**CERTIFIKAT O ES-HOMOLOGACIJI
EC COMPONENT TYPE-APPROVAL CERTIFICATE**

za neoriginalni izpušni sistem za tip motornega kolesa na podlagi Direktive 97/24/9ES, nazadnje spremenjene z Direktivo 2013/60/EU
in respect of a non-original exhaust system for a type of motorcycle with regard to Directive 97/24/9EC, as last amended by Directive 2013/60/EU

Tehnična služba: <i>Technical service:</i>	TÜV SÜD Auto Service GmbH Westendstraße 199 D-80686 München Germany
Št. poročila: <i>Report No.:</i>	14-00091-CM-GBM-00
Datum poročila o preskusu: <i>Date of test report:</i>	12.08.2014
Številka homologacije: e26*97/24*2013/60/9/III*8013 <i>Type-approval number:</i>	Razširitev št.: 00 <i>Extension No.:</i>
Razlog za razširitev: <i>Reason for extension:</i>	/
1. Znamka izpušnega sistema: <i>Make of exhaust:</i>	AKRAPOVIČ Exhaust System Technology
2. Tip izpušnega sistema: <i>Type of exhaust:</i>	M-KTMSO18-HZT
3. Ime in naslov proizvajalca: <i>Name and adress of manufacturer:</i>	AKRAPOVIČ D.D. MALO HUDO 8A 1295 IVANČNA GORICA Slovenia
4. Če pride v poštev, ime in naslov pooblaščenega zastopnika proizvajalca: <i>If applicable, name and adress of manufacturer's authorized representative:</i>	/
5. Znamka(e) in tip(i) ali kakršna(e) koli varianta(e) ali različica(e) vozil(a), za katero(a) je naprava namenjena: <i>Make(s) and type(s) and any variant(s) or version(s) of</i>	KTM EXC EFI in Husqvarna FE - glej priložo 2 poročila o preskusu 14-00091-CM-GBM-00

the vehicle(s) for which the device is designed:

KTM EXC EFI and Husqvarna FE -
see enclosure 2 of the test report 14-
00091-CM-GBM-00

6. Sistem predložen v preskušanje dne:
Date system submitted for testing:

16.07.2014

7. Homologacija sestavnega dela je bila:
Component type-approval is:

podeljena
granted

8. Kraj:
Place:

1000 LJUBLJANA

9. Datum:
Date:

20.08.2014

10. Podpis:
Signature:



mag. Tomaz Svetina, univ. dipl. inž. str.
vodja sektorja za vozila in voznike

11. Temu sporočilu je priložen seznam dokumentov, ki so deponirani pri homologacijskem organu, ki je odobril to homologacijo in jih je na zahtevo mogoče dobiti:
The list of documents deposited with the Administrative Service which has granted approval is annexed to this communication and may be obtained on request:

1. Poročilo o preskusu št.:
Test report No.:
2. Opisni list št.:
Information document No.:
3. Risba(e) št.:
Drawing(s) No.:

14-00091-CM-GBM-00

M-KTMSO18-HZT

glej opisni list stran 2/2
see information document page 2/2

Ta homologacija je veljavna za serijsko izdelane neoriginalne izpušne sisteme za tip motornega kolesa ali njegove sestavne dele pod naslednjimi pogoji:

Posamezne naprave iz proizvodnje morajo ustrezati najmanj vsem zahtevam direktive 97/24/ES, nazadnje spremenjene z direktivo 2013/60/EU, "Dopustne ravni hrupa in izpušni sistem za dvo- in trikolesna motorna vozila".

Priloženo poročilo o preskusu in risbe so sestavni del te homologacije.

Tej napravi se dodeli naslednja homologacijska oznaka:



Homologacijska oznaka na napravi mora po izvedbi in velikosti ustrezati zahtevam direktive 97/24/ES.

S tem homologacijskim znakom so lahko označene samo tisti naprave, ki v celoti ustrezajo homologacijski dokumentaciji.

Vsaka naprava mora biti čitljivo in trajno označena z:

- blagovnim imenom ali oznako proizvajalca izpušnega sistema in njegovih sestavnih delov,
- zaščitno znamko izdelka, ki jo določi proizvajalec,
- nadomestni izpušni sistem mora biti opremljen z etiketo, ki navaja modele motornih koles na katere se sistem za dušenje zvoka lahko namesti,
- homologacijsko oznako.

Homologacijska oznaka mora biti na napravi nameščena na mestu, ki je označeno v homologacijski dokumentaciji, in mora biti izbrano tako, da je oznaka jasno čitljiva tudi po vgraditvi v vozilo.

Naprava je lahko označena tudi s tujo homologacijsko ali drugo oznako, če s tem niso motene svetlobno-tehnične karakteristike kot tudi ne razpoznavnost in čitljivost homologacijske oznake, ki jo je dodelil slovenski homologacijski organ.

Na napravi ne sme biti oznak, ki bi lahko privedle do zamenjave z uradno dodeljeno oznako.

Kakršnekoli spremembe na napravi so dovoljene samo na podlagi posebnega dovoljenja slovenskega homologacijskega organa. Neupoštevanje tega določila povzroči odvzem homologacije in se kazensko preganja.

Veljavnost homologacije preneha z vrnitvijo ali z odvzemom. Homologacija se odvzame, če pogoji za podelitev in obstoj homologacije ne obstajajo več, če lastnik homologacije krši obveznosti, povezane s homologacijo, oziroma če se ugotovi, da homologirana naprava ne ustreza več veljavnim predpisom.

Proizvajalec je dolžan stalno kontrolirati kakovost homologirane naprave in njegovo skladnost s homologacijsko dokumentacijo. O tej kontroli je dolžan voditi evidenco in omogočiti vpogled v zapiske nadzornemu organu, ki ga določi slovenski homologacijski organ. V primeru ugotovitve neskladnosti s homologacijsko dokumentacijo je proizvajalec dolžan o tem takoj obvestiti slovenski homologacijski organ.

Homologacijski organ lahko kadarkoli preverja pravilno izvajanje pooblastil, dodeljenih s to homologacijo, in v ta namen tudi izbira vzorce za ponovni preskus.

Vsako spremembo oznake proizvajalca, naslova ali proizvodne tovarne oziroma pri homologaciji imenovane pooblaščen osebe je treba takoj sporočiti slovenskemu homologacijskemu organu.

Pravice, podeljene s to homologacijo, so neprenosljive. Pravice tretjih s to homologacijo niso prizadete.

V primerih, da se proizvodnja ali prodaja naprave ne začne v roku enega leta od podelitve homologacije, da se proizvodnja ali prodaja prekine za več kot eno leto oziroma, da se predvideva taka prekinitev, je o tem treba takoj obvestiti slovenski homologacijski organ.

O začetku proizvodnje ali začetku prodaje oziroma njihovem ponovnem začetku je treba obvestiti slovenski homologacijski organ najkasneje v enem mesecu.

Pravno razlago v zvezi s to homologacijo lahko daje samo slovenski homologacijski organ.

20.08.2014



mag. Tomaž Svetina, univ.dipl.inž.
vodja sektorja za vozila in voznike

Priloga:

1. Poročilo o preskusu št.: 14-00091-CM-GBM-00
2. Opisni list št.: M-KTMSO18-HZT
3. Risba(e) št.: glej opisni list stran 2/2

This Approval shall apply to non-original exhaust system for a type of motorcycle or its components of production under the following conditions:

Individual products of production shall comply at least with all the requirements of the Directive 97/24/9EC, as last amended by Directive 2013/60/EU "Permissible sound level and exhaust system of two or three-wheel motor vehicles".

The attached test report and drawings shall be a constituent part of this Approval.

This device shall be allotted the following approval marking:



The design and size of the approval marking shall meet the requirements of the Directive 97/24/9EC.

Every device shall be marked with a readable and durable:

- trade name or mark of the manufacturer of the exhaust system and its components,
- brand name given by the manufacturer,
- the replacement exhaust system must be supplied with labeling bearing a list of the motorcycle models to which the replacement silencer is intended to be fitted,
- approval marking.

The approval marking on the device shall be attached at the place indicated in the approval documentation.

The device may also be marked with a foreign approval and factory marking, provided that the identifiability and readability of the approval marking granted by the Slovenian Type Approval Authority is not affected.

The device shall not bear any markings that may lead to confusion with the officially allotted marking.

Changes of any kind performed on the device shall be subject to special permission by the Slovenian Type Approval Authority. Non-compliance with this provision will bring about withdrawal of the Approval and will be prosecuted.

The Approval will become ineffective when returned or withdrawn. The Approval shall be withdrawn: should the conditions for its granting and existence no longer exist, should the owner of the Approval break his obligations related to the Approval, or when it has been established that the approved device no longer complies with the applicable regulations.

The manufacturer shall regularly inspect the quality of the approved device as well as its conformity with the approval documentation. He shall keep record of this inspection and allow to the surveillance body appointed by the Slovenian Type Approval Authority access to the records. Should any non-conformities be found with respect to the approval documentation, the manufacturer shall immediately inform thereof the Slovenian Type Approval Authority.

Any time, the Slovenian Type Approval Authority may check the correct performance of the authorizations appointed through this Approval, and for this purpose also select samples for a repeated test. The costs of such check pay manufacturer.

Any changes regarding the manufacturer's marking, the address or the production plant, or the authorized person appointed through this Approval, shall be forthwith notified to the Slovenian Type Approval Authority.

The rights granted through this Approval shall be untransferrable. The rights of third persons shall not be affected through this Approval.

In the case where the production or sale of the device does not start within one year after the granting of the Approval, or the production or sale is interrupted for a period longer than one year, or such interruption is foreseen, the Slovenian Type Approval Authority shall be immediately notified.

The Slovenian Type Approval Authority shall be notified of the start of production or start of sale, or its restart, within a month's time at the latest.

Legal explanations in relation with this Approval may only be given by the Slovenian Type Approval Authority.

20.08.2014



Tomaz Svetina, M.Sc.Eng.
Head of Vehicle and Drivers department

Attachment:

1. Test report No.: 14-00091-CM-GBM-00
2. Information document No.: M-KTMSO18-HZT
3. Drawing(s) No.: see information document page 2/2



Akrapovič, d.d.
Malo Hudo 8A
1295 Ivančna Gorica

**SLOVENIAN TRAFFIC SAFETY AGENCY,
KOTNIKOVA ULICA 19a,
1000 LJUBLJANA,
SLOVENIA**

We, Akrapovič, d.d., Malo Hudo 8a. 1295 Ivančna Gorica, Slovenia hereby asks STSA to grant approval against **97/24 EC Cap. 9 Att. III ;2B** for the following product:
Exhaust system for Motorcycles - muffler:

Type: **M-KTMSO18-HZT**

Version: **M-KTMSO18-HZT (Titanium / Titanium / Carbon)**

Manufacturer: **Akrapovič, d.d.
Malo Hudo 8a
1295 Ivančna Gorica
Slovenia**

We declare that we have not applied to any other Approval Authority in the EU Member States for this approval.

We have requested **TÜV SÜD Auto Service GmbH**, to carry out all testing required by the directive and/or regulation that the approval is sought against and to present the entire documentation for the approval.

Yours sincerely,

Akrapovič, d.d.
Uroš Rosa, Managing Director

AKRAPOVIČ d.d.
Malo Hudo 8a, 1295 Ivančna Gorica,
Slovenija

Date: 21.07.2014



PRÜFBERICHT TEST REPORT

Nr. / *No.* 14-00091-CM-GBM-00

über die Prüfung einer Nicht-Originalauspuffanlage oder
von Einzelteilen hiervon als Technische Einheit für Krafträder gemäß

der Richtlinie des Rates der Europäischen Gemeinschaften zur Angleichung der
Rechtsvorschriften der Mitgliedstaaten über den zulässigen Geräuschpegel, Abgasverhalten
und Auspuffanlagen von zwei- oder dreirädrigen Kraftfahrzeugen/

*about a test of a non-original exhaust system or a component
as a separate technical unit for motorcycles according to the directive of the Council of the
European Community for adaptation to the laws of the Member States relating to the
permissible sound level, pollution and exhaust systems for two or three-wheel motor vehicles*

Nr. 97/24/EG in der Fassung 2013/60/EG
nach Kapitel 9, Anhang III

*No. 97/24/EC including the amendment 2013/60/EC
Concerning chapter 9, annex III*

Genehmigungsstand / <i>Approval status</i>	
<input checked="" type="checkbox"/>	Erteilung einer Typgenehmigung <i>Granting of a type approval</i>
e26*2013/60*8013*00	
<input type="checkbox"/>	Nachtrag/Änderung zur Typgenehmigung Nr. <i>Extension/correction to type approval no.</i>

Gründe der Erweiterung / *Reasons for extension*

Es wird geändert: -
It will be changed: -

Es wird aktualisiert: -
It will be updated: -



Techn.Bericht Nr. / *Techn. Report No.*: 14-00091-CM-GBM-00
 Hersteller / *Manufacturer*: Akrapovic, Malo Hudo 8a, 1295 Ivancna Gorica
 Slovenija
 Typ / *Type*: M-KTMSO18-HZT

Seite / *Page* 2/8

0. Allgemeine Angaben / *General information*

0.1. Fabrikmarke / *Make*: Akrapovic Exhaust System Technology

0.2. Typ / *Type*: M-KTMSO18-HZT

0.2.1. Ausführungen / *Variants*

Ausführungen / <i>Variants</i>	Material / <i>Material</i>		
	Rohre / <i>Tubes</i>	Außenmantel / <i>Sleeve</i>	Endkappe / <i>End cap</i>
M-KTMSO18-HZT	Titan / <i>Titanium</i>	Titan / <i>Titanium</i>	Karbon / <i>Carbon</i>

Die Ausführungen unterscheiden sich in der Verwendung verschiedener Werkstoffe. Der konstruktive Aufbau ist gleich. Das akustische Verhalten ist gleichwertig.

The variants vary because different materials are used. The basic construction remains the same. The acoustic behaviour is similar.

Techn.Bericht Nr. / *Techn. Report No.*: 14-00091-CM-GBM-00
 Hersteller / *Manufacturer*: Akrapovic, Malo Hudo 8a, 1295 Ivancna Gorica
 Slovenija
 Typ / *Type*: M-KTMSO18-HZT

Seite / *Page* 3/8

- 0.3. Name und Anschrift des Herstellers /
Name and address of manufacturer: Akrapovic d.d.
 Malo Hudo 8a
 1295 Ivancna Gorica
 Slovenija
- 0.4. Name und Anschrift des Beauftragten /
Name and address of authorized agent: entfällt / *n.a.*
- 0.5. Nr. des Beschreibungsbogens /
No. of information document: M-KTMSO18-HZT
 Ausgabedatum / *Date*: 12.08.2014
- 1.0. Klasse der Fahrzeuge, für die die
 Anlage bestimmt ist / *Class of the
 vehicles the unit is used for*: L3e
- 1.1. Beschreibung der Fahrzeuge, für
 die die Einrichtung bestimmt ist /
*Description of the vehicles
 the unit is used for*: siehe Anlage 2 / *notice enclosure 2*
- 2. Angaben zum Prüfobjekt / *Composition of the separate technical unit***
- 2.1. Art der Technischen Einheit:
Kind of technical unit: siehe Beschreibungsbogen /
see Information Document
- 2.2. Ort der Kennzeichnung/
Place of marking: Lasergravur auf Endkappe / Typschild aufgenietet
Engraved by laser / plate fixed with rivets
- 2.3. Zusammenbau Anlage bei der Prüfung/
assembly of the exhaust system for testing
 (Teile lfd. Nr. lt. Anl. 1 /
no. of parts, enclosure 1): siehe 3.4 / *notice 3.4*
- 2.4. Lage und Richtung der Auspuffmündung:
Position and direction of the tail pipe: am Fahrzeugende rechts nach hinten
at the right side of the vehicle
- 2.5. Prüfmuster eingegangen am:
Test samples submitted for testing at: 16.07.2014

Techn.Bericht Nr. / *Techn. Report No.*: 14-00091-CM-GBM-00
 Hersteller / *Manufacturer*: Akrapovic, Malo Hudo 8a, 1295 Ivancna Gorica
 Slovenija
 Typ / *Type*: M-KTMSO18-HZT

Seite / *Page* 4/8

3. Prüfprotokoll / Test report

Versuchsreihe A / *Tests series A*

3.1. Fahrzeug lfd. Nr. 8) / *Vehicle no. 8)*

3.1.1. Typ / *Type*: KTM EXC EFI
 3.1.1.1 Handelsbezeichnung / *Model*: KTM 500 EXC
 3.1.2. Hersteller / *Manufacturer*: KTM Sportmotorcycle AG
 3.1.3. Genehmigungs-Nr. / *Homologation no.*: e1*2002/24*0519*
 3.1.3.1 Nachtrag bzw. Erweiterung / *Extension*: 00
 3.1.4. Fahrzeugidentifizierungsnummer /
Vehicle identification no.: VBKEXA408FM493217
 3.1.5. Baujahr / *Year of manufacture*: 2014
 3.1.6. km-Stand / *Kilometers*: 25
 3.1.7. Zul. Gesamtgewicht / *total weight*: 335 kg

3.2. Antriebsmaschine / *Engine*

3.2.1. Hersteller / *Manufacturer*: see 3.1.2. / *notice 3.1.2*
 3.2.2. Typ / *Type*: 787
 3.2.3. Hubraum / *Engine capacity*: 510 cm³
 3.2.4. Höchstleistung /
Rated maximum engine power: 16 kW bei / *at* 6500 min⁻¹

3.3. Kraftübertragung / *Transmission*

3.3.1. Art der Kraftübertragung /
Kind of transmission: Kette / *Chain*
 3.3.4. Getriebe / *Gearbox*: 6 Gang / *6 Speed*
 3.3.5. Übersetzungsverhältnisse /
Transmission ratios:
 primär / *primary* / sekundär / *secondary* 2,30 / 3,57
 Höchstgeschwindigkeit / *Top speed*: 118 km/h
 Reifen / *Tires*:
 vorne / *front* 90/90-21 54M
 hinten / *rear* 140/80-18 70M

3.4. Zusammenbau der Auspuffanlage / *Assembly of the exhaust system*

(Teile lfd. Nr. lt. Anl. 1 /
no. of parts, enclosure 1): 1)2)3)

3.5. Messung der Geräuschwerte / *Acoustic measurements*

3.5.1. Hersteller des Messgerätes /
Manufacturer of the sound level meter: Brüel & Kjaer

3.5.2. Typ des Messgerätes /
Type of the sound level meter: 2236

3.5.3. Fahrgeräusch, Standgeräusch /
Drive by noise, stationary noise:

nach der Richtlinie des Rates der EG Nr. 97/24/EWG in der Fassung 2013/60/EG
 nach Kapitel 9 III. /
according to the Council Directive No. 97/24/EC with the amendment 2013/60/EC chapter 9 III.

3.5.4. Beladungszustand bei der Fahrgeräuschmessung /
Load condition during drive by test: Leergewicht zuzüglich 80kg Fahrer /
Unloaded weight plus 80kg driver

3.5.5. Abweichung bei Kalibrierung /
Deviation at calibration: < 0.2 dB(A)

3.6. Messung der Leistung / *Power measurement*

3.6.1. Messung der Leistungskurve mit Nicht-Originalauspuffanlage /
Testing of max. power with non-original exhaust system:

Die gemessene Nennleistung und die zugehörige Drehzahl liegen im Toleranzbereich
 von 5% im Vergleich zu den mit der Originalauspuffanlage gemessenen Werten.
 (siehe Anlage) /

The tested max. power and the engine speed are in the 5% tolerance in comparison with the original exhaust system. (see enclosure)

3.6.2. Messung der Höchstgeschwindigkeit mit Nicht-Originalauspuffanlage/
Testing of top speed with non-original exhaust system:

Entfällt, da Fahrzeugklasse: Kraftrad L3e
Not applicable, because vehicle class: Motorcycle L3e

3.7. Konditionierung der Auspuffschalldämpferanlage / *Conditioning*

durch Druckschwingungen / *by pulsation*

3.8. Messung der Schadstoffemissionen / *Pollution Test*

Auf eine Messung des Abgasverhaltens konnte verzichtet werden, da der original Katalysator unverändert im Abgassystem verbleibt. Eine Verschlechterung des Abgasverhaltens ist nicht zu erwarten.

The Pollution test was not necessary because the original catalytic converter remains without any changes in the exhaust system. A degradation of catalyst efficiency is not expected.

3.9. Ergebnisse / *Test results*

Die Ergebnisse der Prüfungen hinsichtlich / *The results of*

- 3.9.1. Geräusche / *Noise testing*
- 3.9.2. Leistung / *Power measurement*
- 3.9.3. Höchstgeschwindigkeit / *Top speed*
- 3.9.4. Abgasverhalten / *Pollution test*

sind der als Anlage beigefügten Tabellen zu entnehmen / *are attached in the enclosure.*

Aufgrund der durchgeführten Messungen mit Original- und Nicht-Original-Auspuffanlage kann der Punkt 3.5.2 und 3.5.3 der RREG 97/24/EG Kapitel 9/III als erfüllt betrachtet werden. /

The results of the tests with the original and not original exhaust systems show that point 3.5.2 and 3.5.3 of Directive 97/24/EC chapter 9 are fulfilled.

- 3.9.5. Die beschriebene Nicht-Originalauspuffanlage / Technische Einheit darf an den in der Anlage 2 aufgeführten Kraftfahrzeugen unter den dort genannten Bedingungen verwendet werden. /

The described non-original exhaust system / technical unit is suitable for an application at the vehicles listed in enclosure 2.

- 3.9.6. Die allgemeinen Spezifikationen gemäß Abschnitt 3.5.1. der RREG 97/24/EG Kapitel 9 wurden überprüft und werden durch die Nicht-Originalauspuffanlage / Technische Einheit erfüllt. /

The general specifications concerning point 3.5.1 of Directive 97/24/EC chapter 9 were checked and fulfilled.

Techn.Bericht Nr. / *Techn. Report No.*: 14-00091-CM-GBM-00
 Hersteller / *Manufacturer*: Akrapovic, Malo Hudo 8a, 1295 Ivancna Gorica
 Slovenija
 Typ / *Type*: M-KTMSO18-HZT

Seite / *Page* 7/8

4. Anlagen / *Enclosures*

Anlage 1, Teile der Nicht-Originalauspuffanlage
Enclosure 1, Composition of the non original exhaust system
 Anlage 2, Verwendungsbereich
Enclosure 2, Field of application
 Anlage 3, Ergebnis der Prüfungen
Enclosure 3, Test results
 Anlage, Leistungskurve
Enclosure, Performance diagram
 Beschreibungsbogen
Information Document

5. Schlussbescheinigung / *Summary*

Der angegebene Beschreibungsbogen und der darin beschriebene Typ entsprechen der genannten Prüfgrundlage.
 Der ungünstigste Fall wurde entsprechend Prozessbeschreibung „Erstellung von Gutachten“ bestimmt.
 Der Prüfbericht darf nur vom Auftraggeber und nur in vollem Wortlaut vervielfältigt und weitergegeben werden. Eine auszugsweise Vervielfältigung und Veröffentlichung des Prüfberichtes ist nur nach schriftlicher Genehmigung des Prüflaboratoriums zulässig

The information folder and the type described therein are in compliance with the test specification mentioned above. The worst-case was selected in accordance with document “Preparation of Test Reports”.
The test report may be reproduced and published in full and by the client only. It can be reproduced partially with the written permission of the test laboratory only.

Techn.Bericht Nr. / *Techn. Report No.*: 14-00091-CM-GBM-00
 Hersteller / *Manufacturer*: Akrapovic, Malo Hudo 8a, 1295 Ivancna Gorica
 Slovenija
 Typ / *Type*: M-KTMSO18-HZT

Seite / Page 8/8

Genehmigungsbehörde / Approval authority	Land / Country	Registriernummer / Registration-number	Aktueller Benennungsumfang / Actual scope list
Kraftfahrt-Bundesamt (KBA)	Deutschland/ <i>Germany</i>	KBA-P 00100-10	www.kba.de
Vehicle Certification Agency (VCA)	Vereintes Königreich/ <i>United Kingdom</i>	VCA-TS-006	http://ec.europa.eu/enterprise/sectors/automotive/approval-authorities-technical-services/technical-services/index_en.htm
Approval Authority of the Netherlands (RDW)	Niederlande/ <i>The Netherlands</i>	RDW-99050009 01	
National Standards Authority of Ireland (NSAI)	Irland/ <i>Ireland</i>	Technical Service Number: 49	
Vehicle Safety Certification Center (VSCC)	Taiwan/ <i>Taiwan</i>	DE04-06-1	http://www.vsc.org.tw/English/Default.aspx

München, 12.08.2014



Dipl.-Ing. (FH) Max Höhler
Prüfingenieur / *The Expert*

Y:\KRAD KOMPONENTEN\Auspuffanlage\Akrapovic\2014\KTM EXC-F 250-500 (M-KTMS018-HZT)\EC\M-KTMS018-HZT_SLO_EC.docx



ANLAGE 1
ENCLOSURE 1

zum Prüfbericht Nr. / to test report no.
Typ / Type:
Hersteller / Manufacturer:

14-00091-CM-GBM-00
M-KTMSO18-HZT
Akrapovic, Malo Hudo 8a
1295 Ivančna Gorica, Slovenija

Teile der Auspuffanlage + Originalteile/
Composition of the exhaust system + original parts

Seite / Page 1/1

Lfd. Nr. / No.	Einzelteile, Abmessungen in mm / <i>Components parts, dimensions in mm</i>	Abmessungen des Teiles in mm bzw. Originalteil / Ersatzteil / <i>Dimensions of the part in mm or original part / replacement part</i>	Teilenummer bzw. Genehmigungsnummer / <i>Part no. or homologation no.</i>
1)	Krümmerröhr / <i>header pipe</i>	Originalteile / <i>original parts</i>	-
2)	Katalysator / <i>catalytic converter</i>	Originalteile / <i>original parts</i>	-
3)	Schalldämpfer / <i>silencer</i> (Austrittsrohr / <i>outlet pipe</i> Ø 27)	hexagonal / <i>hexagonal</i> 108,2 x 132,3 Länge ohne Endkappen / <i>length without end caps</i> 420	M-KTMSO18-HZT

Y:\KRAD KOMPONENTEN\Auspuffanlage\Akrapovic\2014\KTM EXC-F 250-500 (M-KTMS018-HZT)\EC\M-KTMS018-HZT_SLO_EC.docx

**ANLAGE 2**
ENCLOSURE 2zum Prüfbericht Nr. / *to test report no.*
Typ / *Type:*
Hersteller / *Manufacturer:*14-00091-CM-GBM-00
M-KTMSO18-HZT
Akrapovic, Malo Hudo 8a
1295 Ivančna Gorica, Slovenija**Verwendungsbereich (Fahrzeugdaten) / Field of application**

Seite / Page 1/1

Lfd. Nr. Fahrzeug	Hersteller /	Fabrikmarke /	Handelsbezeichnung /	Fahrzeugtyp (ab Genehmigungsnummer) /	Motortyp /	Art des Motors/	Hubraum in cm ³ /	Nennleistung in kW/min ⁻¹ /	Sonstige bestimmende Merkmale /	Anordnung entspr. Anlage 1 lfd. Nr. /					
<i>No. of vehicle</i>	<i>Manufacturer</i>	<i>Trade mark</i>	<i>Commercial description</i>	<i>Vehicle type (starting with no. of homologation)</i>	<i>Engine type</i>	<i>Stroke</i>	<i>Engine capacity in cm³</i>	<i>Rated maximum engine power in kW/min⁻¹</i>	<i>Additional remarks</i>	<i>Composition as shown in enclosure no. 1</i>					
1)	KTM Sportmotor- cycle AG	KTM	KTM 250 EXC-F	KTM EXC EFI (e1*0519*)	777	4-Takt / 4-stroke	250	13/7000	mit Kat.*) / with cat.	1)2)3)					
2)															
3)															
6)															
4)															
7)															
5)															
8)															
9)		Husqvarna	Husqvarna FE 250	Husqvarna FE (e1*0631*)	777	250	13/7000								
10)								Husqvarna FE 350	775	350	15/6500				
11)												Husqvarna FE 450	781	449	15/6500
12)															

*) Die serienmäßigen Katalysatoren bleiben unverändert im Abgassystem. Eine Verschlechterung des Abgasverhaltens ist nicht zu erwarten. /
The original catalytic converter remains in the exhaust system. A degradation of catalyst efficiency is not expected.

ANLAGE 3
ENCLOSURE 3

zum Prüfbericht Nr. / *to test report no.*
Typ / *Type:*
Hersteller / *Manufacturer:*

14-00091-CM-GBM-00
M-KTMSO18-HZT
Akrapovic, Malo Hudo 8a
1295 Ivančna Gorica, Slovenija

Ergebnis der Prüfungen / *Test results*

Seite / *Page* 1/1

Lfd.Nr.	Leistung Serie kW/min ⁻¹	Leistung Austausch kW/min ⁻¹	Vmax Serie km/h	Vmax Aus- tausch km/h	Fahrgeräusche in dB(A) / <i>Sound levels driving vehicle in dB(A)</i>					Standgeräusche in dB(A) / <i>Sound levels stationary vehicle in dB(A)</i>				
					gemes- sen in Gang	Grenz- wert **)	Serie gemes- sen	Austausch gemessen	bei km/h	lt. Fzg. BE	Serie gemes- sen /	Austausch gemessen	bei min ⁻¹	
<i>No. of vehicle</i>	<i>Engine power original kW/min⁻¹</i>	<i>Engine power non original kW/min⁻¹</i>	<i>Vmax original km/h</i>	<i>Vmax non original km/h</i>	<i>measured in gear ratio</i>	<i>Limit Value **)</i>	<i>Original mea- sured</i>	<i>Non original measured</i>	<i>at km/h</i>	<i>Vehicle type hom.</i>	<i>Original mea- sured</i>	<i>Non original measured</i>	<i>at min⁻¹</i>	
8)	A*	16/6500	16/6500	-	-	2+3	80	79	79	40	88	85	85	3250

*) Versuchsreihe / *test series*

**) Grenzwert der Richtlinienfassung, die bei Erteilung der Fahrzeuggenehmigung Gültigkeit hatte /
Limit value of directive which was valid by vehicle type homologation

Y:\KRAD KOMPONENTEN\Auspuffanlage\Akrapovic\2014\KTM EXC-F 250-500 (M-KTMS018-HZT)\EC\M-KTMS018-HZT_SLO_EC.docx

Beschreibungsbogen / Information Document
M-KTMSO18-HZT

Blatt / Page 1/2

- | | | |
|----|--|--|
| 1. | Fabrikmarke (Firmenname des Herstellers) /
<i>Make (trade name of manufacturer):</i> | AKRAPOVIC Exhaust System Technology |
| 2. | Typ und allgemeine Handelsbezeichnung (en) /
<i>Type and general commercial description:</i> | M-KTMSO18-HZT |
| 3. | Name und Anschrift des Herstellers / | AKRAPOVIC d.d.
Malo Hudo 8a,
1295 Ivančna Gorica
Slovenija |
| 4. | Name und Anschrift des Beauftragten /
<i>Name and address of deputy:</i> | entfällt / <i>not applicable</i> |
| 5. | Liste der Teile / <i>Parts list:</i> | s. Anlage 1 des Technischen Berichts/
<i>notice enclosure 1 of the test report</i> |
| 6. | Fabrikmarke(n) und Kraftradtyp(en) des Verwendungsbereichs /
<i>Make and motorcycle type of the field of application:</i> | s. Anlage 2 des Technischen Berichts/
<i>notice enclosure 2 of the test report</i> |
| 7. | Einschränkungen und Vorschriften für den Einbau /
<i>Restriction and instructions for installing:</i> | s. Montageanleitung und Verwendungsbereich /
<i>notice assembly manual and field of application</i> |

Weitere Angaben nach Richtlinie 97 / 24 / EG, Kap. 9, Anh. III, Anl. 2 sind dem Prüfprotokoll des Technischen Berichts bzw. den Anlagen zu entnehmen. /
All technical details according to directive 97 / 24 / EG, chapter 9, annex III, enclosure 2 are mentioned in the test report or shown in the attachments.



Beschreibungsbogen / Information Document
M-KTMSO18-HZT

Blatt / Page 2/2

Anlage / enclosure:

Anlage <i>Enclosure</i>	Zeichnung Nr. <i>Drawing no.</i>	Datum <i>Date</i>	Seiten <i>Pages</i>
Zeichnung Schalldämpfer <i>Drawing silencer</i>	M-KTMSO18-HZT	29.07.2014	1
Zeichnung Dämpfereinsatz / <i>Drawing noise reduction insert:</i>	SA003	17.02.2011	1
Stückliste <i>Part list</i>	KTM EXC-R 350/450/500	-	1
Zusammenstellungszeichnung <i>Assembly drawing</i>	KTM EXC-R 350/450/500 Husqvarna FE 250/350/450/501	-	1
Montageanleitung <i>Installation instruction</i>	78105981000	10.2012	7

AKRPOVIČ, d.d.
 Malo Hudo 8a, 1295 Ivančna Gorica,
 Slovenija

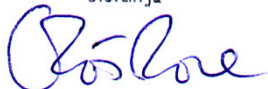

Rosa Uroš, Managing Director

12.08.2014

 Datum, Unterschrift /
date, signature

KTM EXC-R 350-450-500 / Slip-ON line / EC Type approval
HUSQVARNA FE 250 / 350 / 450 / 501, Slip-ON / EC Type approval

Product code: M-KTMSO18-HZT

M-KTMSO18-HZT
e26*8013*(9)
E26 92R-008013

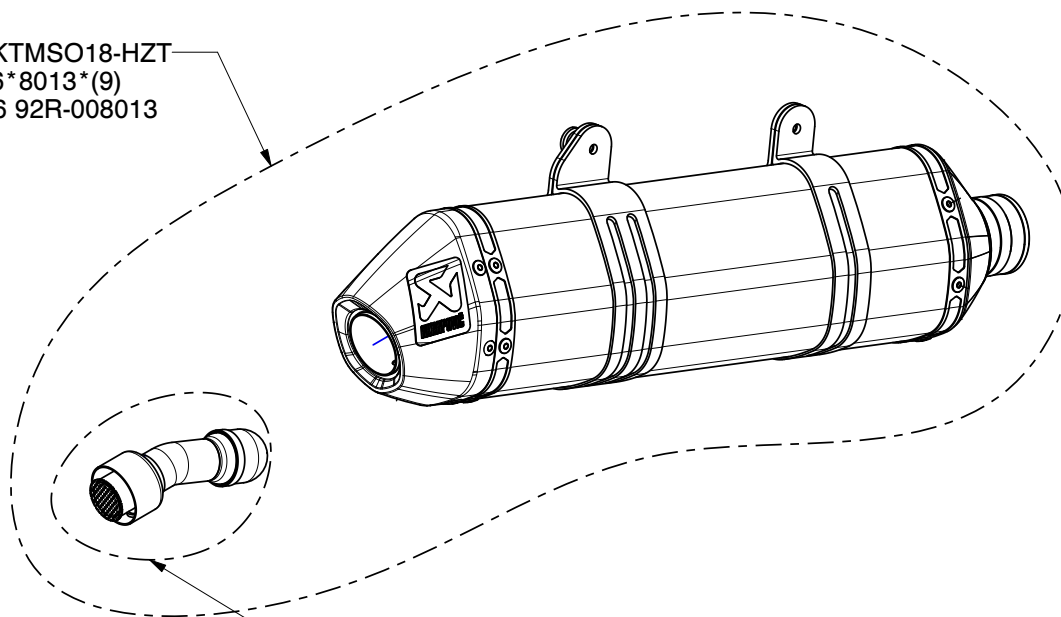

NOISE REDUCTION INSERT SA003

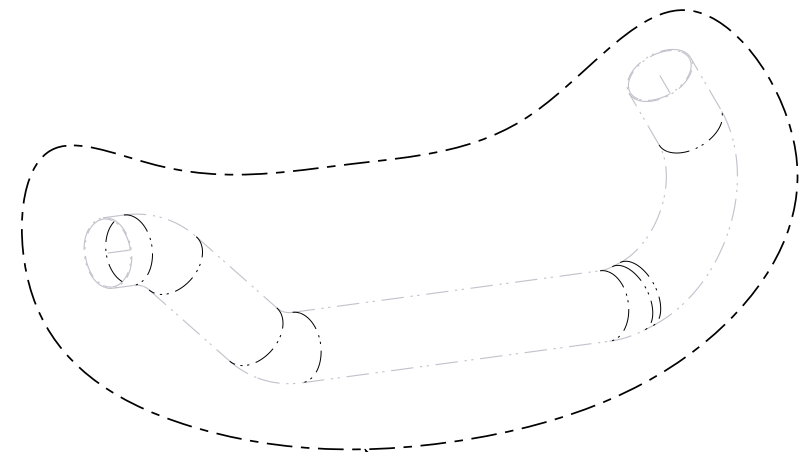

Original parts

Information



503621

Power Parts

78105981000

10. 2012



3.211.763



*KTM Sportmotorcycle AG
Stallhofnerstraße 3
A-5230 Mattighofen
www.ktm.com*

KTM POWERPARTS

DEUTSCH

2

Danke, dass Sie sich für KTM Power Parts entschlossen haben.

Alle unsere Produkte wurden nach den höchsten Standards entwickelt und gefertigt, unter Verwendung der besten verfügbaren Materialien.

KTM Power Parts sind rennerprobt und gewährleisten ultimative Performance.

KTM KANN NICHT VERANTWORTLICH GEMACHT WERDEN FÜR FALSCH E MONTAGE ODER VERWENDUNG DIESES PRODUKTS. Bitte befolgen Sie die Montageanleitung. Fachmännische Beratung und korrekte Installation der KTM PowerParts durch einen autorisierten KTM Händler sind unerlässlich, um das Optimum an Sicherheit und Funktionalität zu gewährleisten.

Danke.

ENGLISH

2

Thank you for choosing KTM Power Parts!

All of our products are designed and built to the highest standards using the finest materials available.

KTM Power Parts are race proven to offer the ultimate in performance.

KTM WILL NOT BE HELD LIABLE FOR IMPROPER INSTALLATION OR USE OF THIS PRODUCT. Please follow all instructions provided. Professional advice and proper installation of the KTM PowerParts by an authorized KTM dealer are essential to provide maximum safety and functions.

Thank you.

ITALIANO

2

Grazie per aver deciso di acquistare un prodotto KTM Power Parts.

Tutti i nostri prodotti sono stati sviluppati e realizzati secondo i massimi standard e con l'impiego dei migliori materiali disponibili.

Le KTM Power Parts sono collaudate nelle competizioni ed assicurano altissime prestazioni.

KTM NON PUÒ ESSERE RESA RESPONSABILE PER UN MONTAGGIO O USO IMPROPRIO DI QUESTO PRODOTTO. Per favore osservate le istruzioni nel manuale d'uso. Al fine di garantire la massima sicurezza e il corretto funzionamento, è indispensabile farsi consigliare da persone esperte e competenti e far eseguire l'installazione delle KTM PowerPart presso i concessionari KTM autorizzati.

Grazie.

FRANCAIS

2

Nous vous remercions d'avoir choisi KTM Power Parts.

Tous nos produits ont été développés et réalisés selon les plus hauts standards et en utilisant les meilleurs matériaux disponibles.

Les Power Parts de KTM ont fait leurs preuves en compétition et garantissent les meilleures performances.

LA RESPONSABILITÉ DE KTM NE SAURAIT ÊTRE ENGAGÉE EN CAS D'ERREUR DANS LE MONTAGE OU L'UTILISATION DE CE PRODUIT.

Il convient de respecter les instructions de montage.

Le conseil spécialisé et l'installation dans les règles de l'art des PowerParts KTM par un concessionnaire KTM agréé sont indispensables pour assurer un maximum de sécurité et de fonctionnalité.

Merci.

ESPAÑOL

2

Gracias por haberse decidido por el Power Parts KTM.

Todos nuestros productos han sido desarrollados y producidos según los estándares más altos utilizando los mejores materiales disponibles.

Las KTM Power Parts están probadas en competencia y garantizan un óptimo rendimiento.

NO SE PUEDE HACER RESPONSABLE A LA KTM POR UN MONTAJE O UN USO INCORRECTO DE ESTE PRODUCTO.

Le rogamos seguir las instrucciones para el montaje.

A fin de garantizar la máxima seguridad y un funcionamiento correcto es imprescindible acudir a un concesionario autorizado de KTM para obtener el mejor asesoramiento técnico e instalar correctamente las KTM PowerParts.

Gracias.



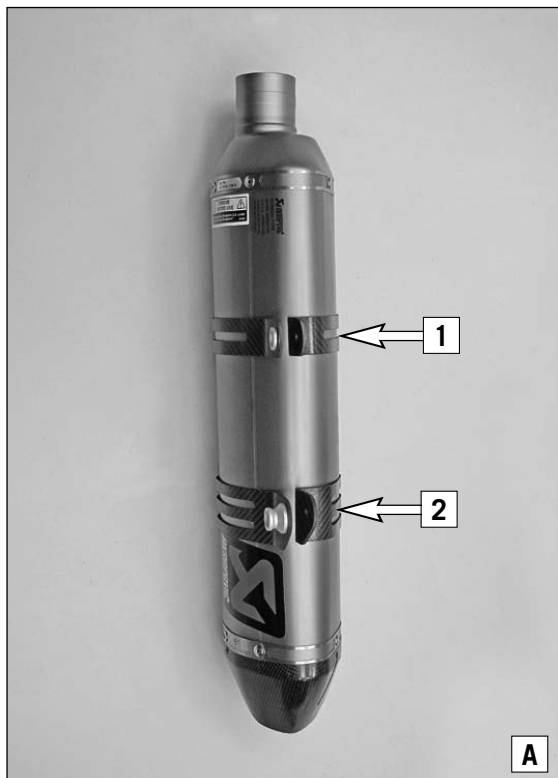

A

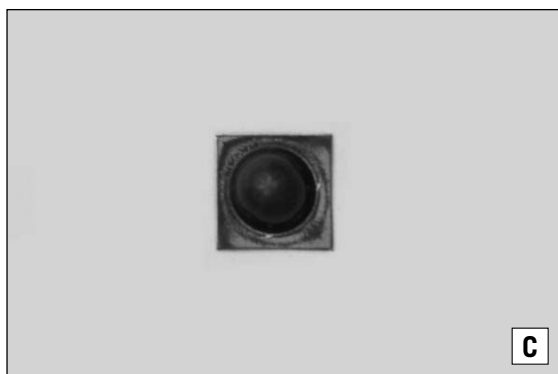

C

Lieferumfang SXS Titan Enddämpfer 78105981000

1x Titan Enddämpfer mit Sparkyeinsatz (homologiert)	78105981041
1x Halteschelle vorne (TZ35)	78105981042
1x Halteschelle hinten (TZ34)	0025060256
1x Sechskant-Bundschraube M6x25	0025060406
1x Sechskant-Bundschraube M6x40	0125060003
2x Unterlegscheibe DIN125 A6,4	57305016100
1x Auspufffeder	SXS07250518
1x Spark Arrestor Einsatz (offen)	

HINWEIS:

Dieser Enddämpfer wurde für die EXC-F Modelle ab Modelljahr 2012 mit in die Fahrzeughomologation aufgenommen und ist somit für den öffentlichen Straßenverkehr zugelassen.

Dies bleibt jedoch nur aufrecht, wenn mit der homologierten Abstimmung (Auslieferungszustand an den Händler) gefahren wird.

! VORSICHT

Bei Verwendung des Enddämpfers auf einem entdrosseltem Fahrzeug mit offenem Mapping, muss der Spark Arrestor durch den zusätzlich mitgelieferten Spark Arrestor Einsatz SXS07250518 getauscht werden. Ansonsten besteht die Gefahr eines Motorschadens.

Befestigung Enddämpfer

- Serienenddämpfer demontieren (siehe Bedienungsanleitung).
- Mitgelieferte Halteschellen am Enddämpfer anbringen (Foto A).

Halteschelle vorne (1) 78105981041 (TZ35)
Halteschelle hinten (2) 78105981042 (TZ34)

- Titan Enddämpfer mit dem Werkskrümmer zusammenstecken und mit den im Lieferumfang enthaltenen Schrauben und Halteschellen befestigen.

Schraube für vordere Halteschelle ist M6x25 mit Unterlagsscheibe DIN125 A6,4
Schraube für hintere Halteschelle ist M6x40 mit Unterlagsscheibe DIN125 A6,4

- Auspufffeder (Lieferumfang) einhängen.
- Gesamte Auspuffanlage einrichten und alle Befestigungsschrauben festziehen.

! VORSICHT

Sicherstellen, dass die Kunststoffverkleidung nicht am Enddämpfer scheuert. Ist dies der Fall, den im Lieferumfang enthaltenen Abstandhalter (C) auf der Innenseite der Kunststoffverkleidung anbringen. Den Abstandhalter so anbringen, dass dieser auf die Carbonschelle drückt und nicht auf den Enddämpfer. Ansonsten schmilzt dieser!

! VORSICHT

Beim erstmaligen Betrieb des Enddämpfers ist die Motordrehzahl für ca. 5 Minuten niedrig zu halten, um den Enddämpfer gleichmäßig zu erwärmen. Nur so kann der Dämmstoff seinen vollen Wirkungsgrad erreichen und die geforderte Lautstärke einhalten!

Wartung

Der Dämmstoff des Enddämpfers ist alle 15 Stunden bei Wettbewerbsfahrern und alle 30 Stunden bei Hobbyfahrern zu erneuern. (Dämmstoffkit siehe Ersatzteile).

Ersatzteile

Außenhüllen Reparatur Kit	SXS12500537
Dämmstoff-Kit	SXS08530517
Endkappe Carbon	SXS07250514
Halteschelle vorne (TZ35)	78105981041
Halteschelle hinten (TZ34)	78105981042
Spark Arrestor Einsatz (homologiert)	SXS12500518
Spark Arrestor Einsatz (offen)	SXS07250518
Auspufffeder	57305016100
Aufkleber Akrapovic f. Titan	SXS07540509
Aufkleber Akrapovic f. Carbon	SXS02540509
Sechskant-Bundschraube M6x25	0025060256
Sechskant-Bundschraube M6x40	0025060406
Unterlegscheibe DIN125 A6,4	0125060003

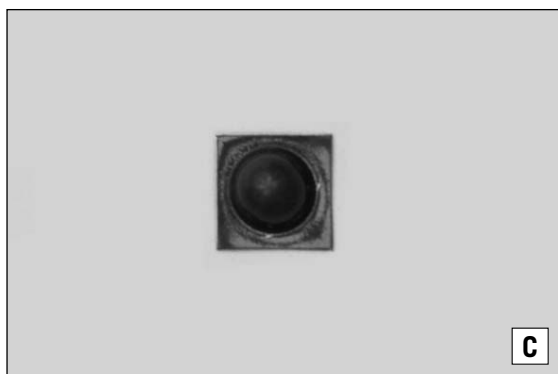
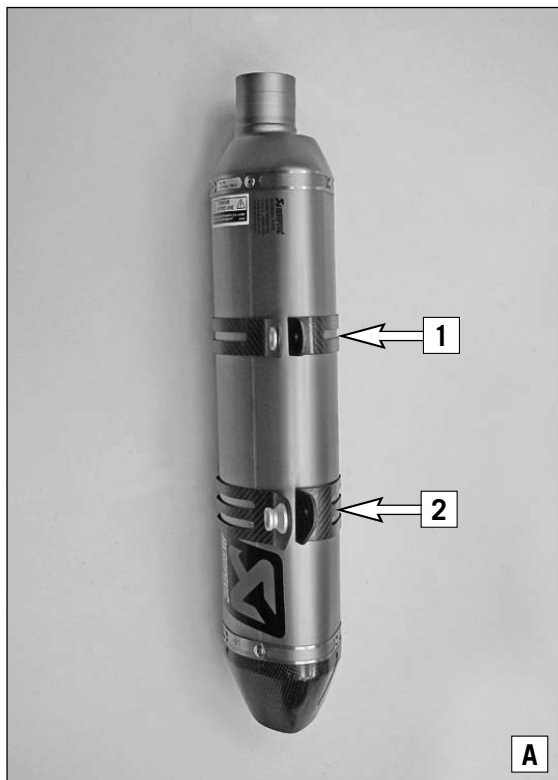

**Scope of supply, SXS titanium main silencer 78105981000**

1x titanium main silencer with Sparky insert (homologized)	
1x retaining clamp, front (TZ35)	78105981041
1x retaining clamp, rear (TZ34)	78105981042
1x hex flange screw M6x25	0025060256
1x hex flange screw M6x40	0025060406
2x washers DIN125 A6.4	0125060003
1x exhaust spring	57305016100
1x spark arrestor insert (open)	SXS07250518

NOTE:

This main silencer was added to the vehicle homologation for EXC/F models beginning with model year 2012 and is thus approved for use on public roads. However, this only applies if the vehicle is ridden with the homologized tuning (condition of delivery to the dealer).

! CAUTION

When using the main silencer on a dethrottled vehicle with open mapping, the spark arrestor must be replaced by the additionally supplied spark arrestor insert SXS07250518.

Otherwise, there is a danger of engine damage.

Main silencer fixation

- Remove the standard main silencer (see the Owner's Manual).
- Attach the supplied retaining clamps to the main silencer (photo A).

Retaining clamp, front (1) 78105981041 (TZ35)

Retaining clamp, rear (2) 78105981042 (TZ34)

- Connect the titanium main silencer with the factory header and attach it using the supplied screws and retaining clamps.

The screw for the front retaining clamp is an M6x25 with washer DIN125 A6.4. The screw for the rear retaining clamp is an M6x40 with washer DIN125 A6.4.

- Attach the exhaust spring (included).
- Set up the entire exhaust system and tighten all fixing screws.

! CAUTION

Ensure that the plastic trim does not rub against the main silencer. If it does, attach the supplied spacer (C) to the inside of the plastic trim. Attach the spacer in such a way that it presses against the carbon clamp and not against the main silencer. Otherwise it will melt!

! CAUTION

When using the main silencer for the first time, the engine rpm must be kept low for roughly the first 5 minutes to evenly heat the main silencer. This ensures that the rock wool will be fully effective and will be able to keep the volume down to the required level.

Maintenance

The rock wool of the main silencer must be replaced every 15 hours during competitive riding and every 30 hours during hobby riding. (For rock wool kit, see spare parts kit.)

Spare parts

Outer sleeve repair kit	SXS12500537
Rock wool kit	SXS08530517
Carbon silencer cap	SXS07250514
Retaining clamp, front (TZ35)	78105981041
Retaining clamp, rear (TZ34)	78105981042
Spark arrestor insert (homologized)	SXS12500518
Spark arrestor insert (open)	SXS07250518
Exhaust spring	57305016100
Akrapovic for titanium sticker	SXS07540509
Akrapovic for carbon sticker	SXS02540509
Hex flange screw M6x25	0025060256
Hex flange screw M6x40	0025060406
Washer DIN125 A6.4	0125060003



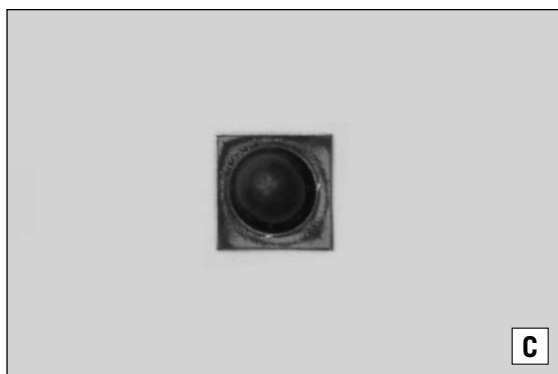

Volume della fornitura del silenziatore SXS in titanio 78105981000

N. 1 silenziatore in titanio con Spark Arrestor (omologato)	
N. 1 fascetta di ritegno anteriore (TZ35)	78105981041
N. 1 fascetta di ritegno posteriore (TZ34)	78105981042
N. 1 vite flangiata a testa esagonale M6x25	0025060256
N. 1 vite flangiata a testa esagonale M6x40	0025060406
N. 2 rondelle DIN125 A6,4	0125060003
N. 1 molla dell'impianto di scarico	57305016100
N. 1 inserto Spark Arrestor (aperto)	SXS07250518

NOTA:

Questo silenziatore è stato omologato per i modelli EXC-F a partire dalla versione 2012 e pertanto può essere utilizzato su strade pubbliche. Ciò vale però soltanto se si viaggia con assetto omologato (stesse condizioni iniziali come quando il veicolo è uscito dal concessionario).

! AVVERTIMENTO

Se si utilizza il silenziatore su un veicolo a versione potenziata con mappatura aperta, sostituire lo Spark Arrestor con l'inserto Spark Arrestor SXS07250518 fornito in dotazione.

Altrimenti vi è il rischio di danni al motore.

Fissaggio del silenziatore

- Smontare il silenziatore di serie (vedere il manuale d'uso).
- Applicare sul silenziatore le fascette di ritegno fornite in dotazione (foto A).

Fascetta di ritegno anteriore (1) 78105981041 (TZ35)
Fascetta di ritegno posteriore (2) 78105981042 (TZ34)

- Collegare il silenziatore in titanio con il collettore di serie e fissarlo con le viti e le fascette di ritegno fornite in dotazione.

Vite fascetta di ritegno anteriore: M6x25 con rondella DIN125 A6,4
Vite fascetta di ritegno posteriore: M6x40 con rondella DIN125 A6,4

- Agganciare la molla dell'impianto di scarico (in dotazione).
- Regolare l'impianto di scarico e serrare tutte le viti di fissaggio.

! AVVERTIMENTO

Assicurarsi che il rivestimento in plastica non sfregi contro il silenziatore. In presenza di sfregamento, sul lato interno del rivestimento in plastica applicare il distanziale fornito in dotazione (C). Il distanziale va posizionato in modo tale che prema sulla fascetta in fibra di carbonio e non sul silenziatore. In caso contrario fonderà!

! AVVERTIMENTO

Durante la prima messa in funzione del silenziatore mantenere basso il regime del motore per circa 5 minuti, al fine di far riscaldare in modo uniforme il silenziatore. Solo così il materiale isolante può raggiungere la massima efficienza e contenere la rumorosità ai valori desiderati!

Manutenzione

Il materiale isolante del silenziatore deve essere sostituito ogni 15 ore se utilizzato in gara e ogni 30 ore in caso di uso dilettantistico. (Kit materiale isolante: v. i ricambi).

Parti di ricambio

Kit riparazione boccole esterne	SXS12500537
Kit materiale isolante	SXS08530517
Fondello in carbonio	SXS07250514
Fascetta di ritegno anteriore (TZ35)	78105981041
Fascetta di ritegno posteriore (TZ34)	78105981042
Inserto Spark Arrestor (omologato)	SXS12500518
Inserto Spark Arrestor (aperto)	SXS07250518
Molla dell'impianto di scarico	57305016100
Adesivo Akrapovic per il modello in titanio	SXS07540509
Adesivo Akrapovic per il modello in carbonio	SXS02540509
Vite flangiata a testa esagonale M6x25	0025060256
Vite flangiata a testa esagonale M6x40	0025060406
Rondella DIN125 A6,4	0125060003



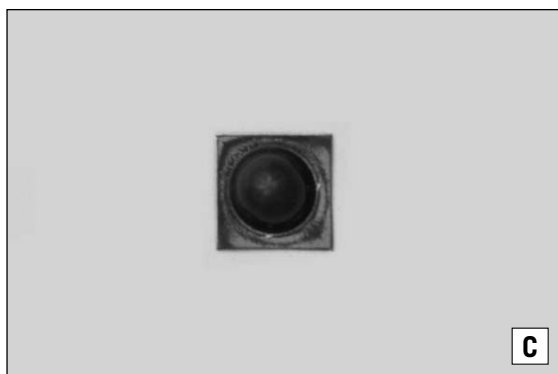
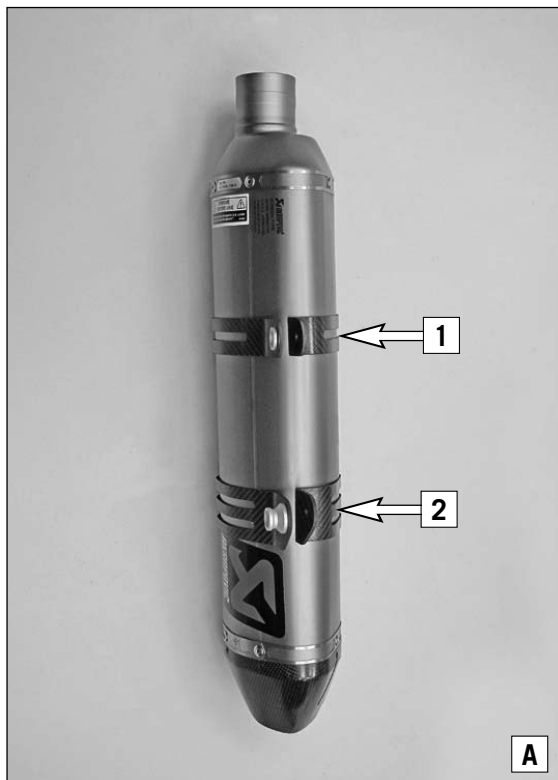

Contenu de la livraison SXS silencieux arrière en titane 78105981000

1x Silencieux arrière en titane avec embout pour système « Spark Arrestor » (homologué)	
1x Collier de maintien avant (TZ35)	78105981041
1x Collier de maintien arrière (TZ34)	78105981042
1x Vis six pans à épaulement M6x25	0025060256
1x Vis six pans à épaulement M6x40	0025060406
2x Rondelle DIN125 A6,4	0125060003
1x Ressort d'échappement	57305016100
1x Embout pour système « Spark Arrestor » (ouvert)	SXS07250518

REMARQUE :

Ce silencieux arrière a été pris en compte dans l'homologation du véhicule pour les modèles EXC-F à partir de 2012 et est donc autorisé pour la conduite sur la voie publique.

Cependant, cela est uniquement valable si le réglage homologué (état de livraison au concessionnaire) est conservé.

! ATTENTION

Lorsque le silencieux arrière est utilisé sur un véhicule débridé avec Mapping ouvert, le système « Spark Arrestor » doit être remplacé par l'embout pour système « Spark Arrestor » SXS07250518 également fourni. Dans le cas contraire, le moteur risquerait d'être endommagé.

Fixation du silencieux arrière

- Démonter le silencieux arrière de série (voir le manuel d'utilisation).
- Monter les colliers de maintien sur le silencieux arrière (photo A).

Collier de maintien avant (1) 78105981041 (TZ35)

Collier de maintien arrière (2) 78105981042 (TZ34)

- Assembler le silencieux arrière en titane avec le collecteur d'usine et fixer l'ensemble avec les vis du kit et les colliers de maintien.

La vis pour le collier de maintien avant est M6x25 avec rondelle DIN125 A6,4. La vis pour le collier de maintien arrière est M6x40 avec rondelle DIN125 A6,4.

- Accrocher le ressort d'échappement (contenu de la livraison).
- Orienter correctement l'ensemble de l'échappement et serrer toutes les vis de fixation.

! ATTENTION

S'assurer que le revêtement plastique ne frotte pas contre le silencieux arrière. En cas de frottement, monter le téton d'espacement contenu dans le kit (C) sur la face intérieure du revêtement plastique. Monter le téton d'espacement de manière à ce qu'il appuie sur le collier carbone et non sur le silencieux arrière. Dans le cas contraire, le silencieux risque de fondre !

! ATTENTION

Lors du premier fonctionnement du silencieux arrière, le régime moteur doit rester au ralenti pendant 5 minutes environ, pour chauffer le silencieux arrière uniformément. C'est la seule manière pour que le matériau isolant atteigne son efficacité afin de respecter le niveau sonore prescrit !

Maintenance

Le matériau isolant du silencieux arrière doit être remplacé toutes les 15 heures pour une utilisation compétition et toutes les 30 heures pour une utilisation de loisir. (Kit isolant, voir les pièces de rechange).

Pièces détachées

Kit de réparation enveloppes extérieures	SXS12500537
Kit de matériau isolant	SXS08530517
Embout carbone	SXS10450514
Collier de maintien avant (TZ35)	78105981041
Collier de maintien arrière (TZ34)	78105981042
Embout pour système « Spark Arrestor » (homologué)	SXS12500518
Embout pour système « Spark Arrestor » (ouvert)	SXS07250518
Ressort d'échappement	57305016100
Autocollant Akrapovic p. titane	SXS07540509
Autocollant Akrapovic p. carbone	SXS02540509
Vis six pans à épaulement M6x25	0025060256
Vis six pans à épaulement M6x40	0025060406
Rondelle DIN125 A6,4	0125060003



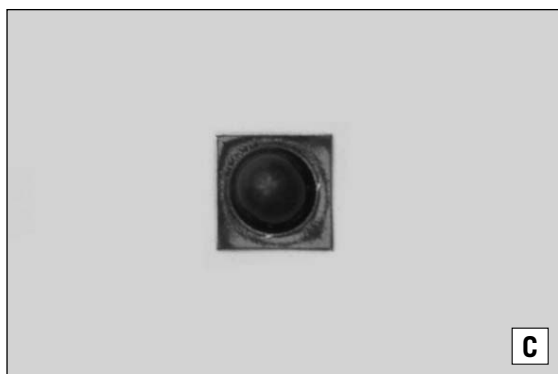
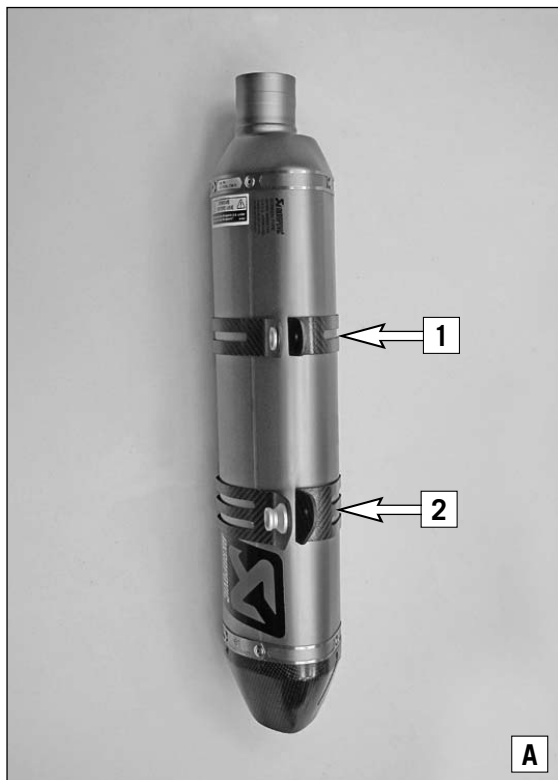

Volumen de suministro del silenciador de titanio SXS 78105981000

1x Silenciador de titanio con pieza intercalada Sparky (homologado)	
1x Abrazadera de sujeción delantera (TZ35)	78105981041
1x Abrazadera de sujeción trasera (TZ34)	78105981042
1x Tornillo hexagonal de collarín M6x25	0025060256
1x Tornillo hexagonal de collarín M6x40	0025060406
2x Arandelas DIN125 A6,4	0125060003
1x Muelle para el tubo de escape	57305016100
1x Inserto supresor de chispas (abierto)	SXS07250518

ADVERTENCIA:

Este silenciador se ha incluido en la homologación de los modelos EXC-F a partir del año de modelo 2012, gracias a lo cual está homologado para el tránsito por vías públicas.

No obstante, esto solo es válido para la conducción en conformidad con la homologación (estado de entrega del vehículo en el concesionario).

! AVISO

Si el silenciador se utiliza en un vehículo desestrangulado con mapping abierto, el supresor de chispas se deberá sustituir por el inserto supresor de chispas SXS07250518 (suministrado de manera adicional).

En caso contrario, la motocicleta corre peligro de resultar dañada.

Fijación del silenciador

- Desmontar el silenciador de serie (véase el manual de instrucciones).
- Montar las abrazaderas de sujeción suministradas en el silenciador (figura A).

Abrazadera de sujeción delantera (1) 78105981041 (TZ35)

Abrazadera de sujeción trasera (2) 78105981042 (TZ34)

- Unir el silenciador de titanio con el codo de expulsión y fijarlo con los tornillos y las abrazaderas de sujeción incluidos en el volumen de suministro.

El tornillo de la abrazadera de sujeción delantera es un M6x25 con arandela DIN125 A6,4

El tornillo de la abrazadera de sujeción trasera es un M6x40 con arandela DIN125 A6,4

- Enganchar el muelle para el tubo de escape (volumen de suministro).
- Ajustar el conjunto del sistema de escape y apretar todos los tornillos de fijación.

! AVISO

Asegurarse de que el carenado de plástico no roce con el silenciador. Si ello sucede, montar el separador (C) incluido en el volumen de suministro en la parte interior del carenado de plástico. Colocar el separador de forma que ejerza presión sobre la abrazadera de carbono y no sobre el silenciador. ¡De lo contrario se fundirá!

! AVISO

La primera vez que se utilice el silenciador, mantener las revoluciones a un régimen bajo durante aproximadamente 5 minutos para que el silenciador se caliente de manera uniforme. ¡Esta es la única forma de que el material antiacústico funcione perfectamente y de cumplir con los niveles acústicos establecidos!

Mantenimiento

El material antiacústico del silenciador debe renovarse cada 15 horas si se utiliza para la competición y cada 30 horas si se utiliza para el ocio. (Véase el kit de material antiacústico en los recambios).

Recambios

Kit de reparación de envolturas exteriores	SXS12500537
Kit de material antiacústico	SXS08530517
Tapón final de carbono	SXS07250514
Abrazadera de sujeción delantera (TZ35)	78105981041
Abrazadera de sujeción trasera (TZ34)	78105981042
Inserto supresor de chispas (homologado)	SXS12500518
Inserto supresor de chispas (abierto)	SXS07250518
Muelle para el tubo de escape	57305016100
Adhesivo Akrapovic para titanio	SXS07540509
Adhesivo Akrapovic para carbono	SXS02540509
Tornillo hexagonal de collarín M6x25	0025060256
Tornillo hexagonal de collarín M6x40	0025060406
Arandela DIN125 A6,4	0125060003

